

価格改定版

2024.4.1

装着例：SE-580 / ハイエース・レジアスエース(200系)



走行中に発生する耳障りな風切音を整流板によって軽減します。



特長 取付けのボルトナットは“ステンレス”を使用しております。



ロープフック

積載物を固定するためのロープフック機能付き!

ステンレス無垢

(SUS304)

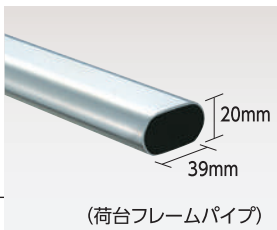

(荷台フレームパイプ)

高さ調節機能

キャリアの高さ調節は最大50mm! [3段階]で調整可能。ルーフの高さや用途に合わせて微調節ができます。

※1: [最大25mm・2段階]の調節になります。SE-400・400V・480・400VW・530V・500VW・540・580

6本脚

雨ドイ挟み込みタイプ

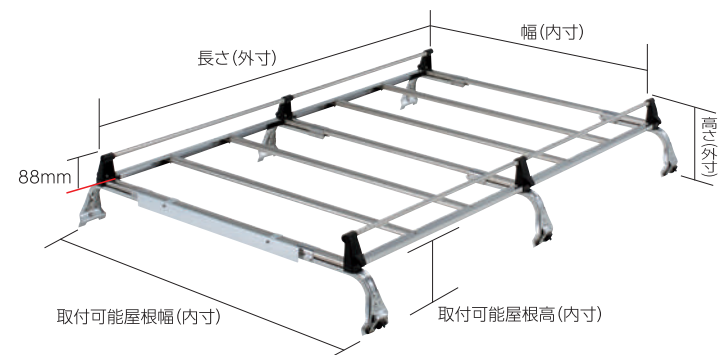

▲ SE-400V

品番	価格	長さ(外寸)	幅(内寸)	高さ(外寸)	取付可能屋根高(内寸)	取付可能屋根幅(内寸)
SE-400 SE-400V	¥81,600	1740	916	275~300	150~175*1	1084~1412
SE-400M	¥81,600	1740	916	310~360	185~235	1084~1425
SE-480*2	¥93,600	1740	1266	275~300	150~175*1	1084~1763
SE-400VW*2	¥93,600	1740	1266	275~300	150~175*1	1084~1763

※2: SE-480と400VWは異なります。SE-480は雨ドイ水平用、SE-400VWは雨ドイ山なり用となります。

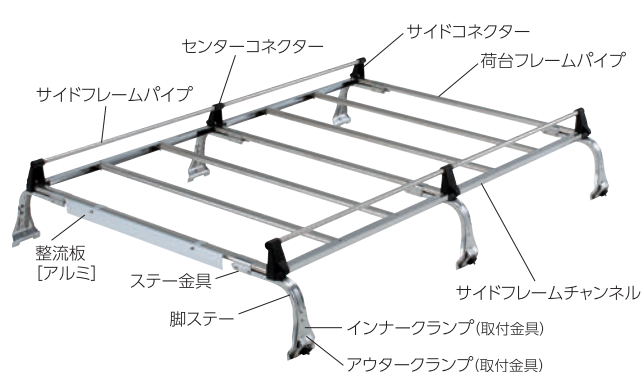

▲ SE-400VH

品番	価格	長さ(外寸)	幅(内寸)	高さ(外寸)	取付可能屋根高(内寸)	取付可能屋根幅(内寸)
SE-400VH	¥81,600	1740	916	335~385	210~260	982~1280
SE-400H	¥82,800	1740	916	425~475	300~350	1084~1418
SE-480VH	¥89,700	1740	1266	335~385	210~260	1084~1641

メンテナンスのお知らせ

本製品をご購入される前に右記の製品特性をご理解の上、購入をお願い致します。

ステンレス材は決して「サビない」わけではありません。「サビ難い」ということです。気象状況や使用状況、使用地域などにより、短期間でもサビが発生する場合があります。サビの発生を抑えるには定期的なメンテナンスが必要となります。(ステンレス協会参考) また、キャリアに付着した異物(鉄粉等)をそのまま放置すると「もらいサビ」の原因となり、付着部よりサビが発生しますので十分にお気をつけてください。軽度の汚れやしみが付着した場合は中性洗剤、鉄粉が溶けて変色・固着した場合にはコンパウンドなどで擦り取ってください。

8本脚

雨ドイ挟み込みタイプ



▲ SE-540



▲ SE-530VH

品番	価格	長さ(外寸)	幅(内寸)	高さ(外寸)	取付可能屋根高(内寸)	取付可能屋根幅(内寸)
SE-530V	¥106,800	1908	916	275~300	150~175*1	1084~1412
SE-500VW	¥115,000	2178	1266	275~300	150~175*1	1084~1763
SE-540	¥117,600	2580	1016	275~300	150~175*1	1084~1512
SE-540M	¥117,600	2580	1016	310~360	185~235	1084~1525

単位 = mm

品番	価格	長さ(外寸)	幅(内寸)	高さ(外寸)	取付可能屋根高(内寸)	取付可能屋根幅(内寸)
SE-530VH	¥106,800	1908	916	335~385	210~260	982~1280
SE-540H	¥120,000	2580	1016	425~475	300~350	1084~1518

単位 = mm

10本脚

雨ドイ挟み込みタイプ



▲ SE-580



▲ SE-570C

品番	価格	長さ(外寸)	幅(内寸)	高さ(外寸)	取付可能屋根高(内寸)	取付可能屋根幅(内寸)
SE-580	¥158,700	2884	1266	275~300	150~175*1	1084~1763
SE-580L	¥158,700	2884	1266	335~385	210~260	1084~1648

単位 = mm

品番	価格	長さ(外寸)	幅(内寸)	高さ(外寸)	取付可能屋根高(内寸)	取付可能屋根幅(内寸)
SE-570M	¥150,000	2884	1016	310~360	185~235	1084~1525
SE-570C	¥153,600	2884	1016	551~601	425~475	1084~1516

単位 = mm

専用タイプ

ニッサン
NV350キャラバン

いすゞ
コモ



専用タイプ

品番	価格	長さ(外寸)	幅(内寸)	高さ(外寸)	適用車種
SE-881NV	¥158,700	2900	1266	266	NV350キャラバン・標準ルーフ(E26系) コモ・標準ルーフ(E26系)

(注：この商品は高さ調節はできません。)

●このカタログに掲載の仕様及び外観は予告なく変更することがあります。
●必ず適用車種表をご確認ください。●メーカー希望小売価格表示のため、税込みの価格表示ではありません。

SA シリーズ

一体式タイプ・専用タイプ

アルミ+スチール塗装製

最大積載重量 / 60kg

(キャリア含まず)

(注: 最大積載重量は使用状況によって変化します。)

価格改定版

2024.4.1

装着例: SA-39 / ハイエース・レジアスエース標準ルーフ(200系)

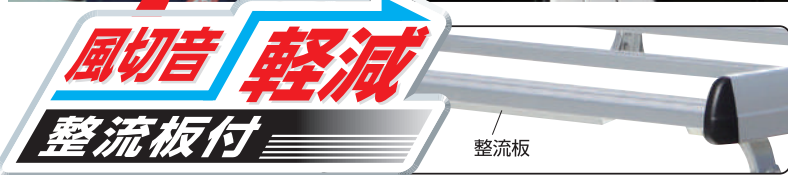

走行中に発生する目障りな風切音を整流板によって軽減します。

特長 取付けのボルトナットは“ステンレス”を使用しております。



キャリア本体

アルミ製で軽くて頑丈、表面処理にはアルミイト(腐食防止処理)+クリヤー塗装をしているため、錆に強い仕上がりです。

(注: 脚部に関しては、剛性を高めるため脚ステー/インナークランプはスチール材を使用しております。
(アウタークランプ部: ステンレス材)



スチール塗装処理
(脚ステー/インナークランプ)

表面処理は、下地にはメッキ処理を施し、その上からシルバーの焼付塗装、仕上げにクリヤー焼付塗装と3重の処理をしている為、錆に強い仕上がりになっております。

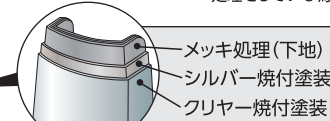

3重の処理をしているため、**錆に強い!**

ハイエースバン・レジアスエースバン 専用

トヨタ/ハイエースバン・レジアスエースバン
標準ルーフ(200系)専用タイプ



8本脚
一体式タイプ

▲ SA-39

品質とコストを追求!
どこよりも優れた
コストパフォーマンスを実現しました。

長尺物もバックドア
フルオープン! ※1

● 専用タイプ

単位 = mm

品番	価格	長さ (外寸)	幅 (内寸)	高さ (外寸)	適用車種
SA-38	¥84,000	3065	1444	360~385	ハイエースバン・レジアスエースバン ワイドボディ・ミドルルーフ(210系)
SA-39	¥68,500	3065	1444	250~275	ハイエースバン・レジアスエースバン 標準ルーフ(200系)

※: 高さは [最大25mm・2段階] の調節になります。
※1: SA-39は高さを最上段にした場合、長尺物の積載ができバックドアのフルオープンが可能です。
(長尺物に突起物がある場合にはガラスにご注意が必要となります。)

SA オプションパーツ

SA-38・39専用 アシストローラー 後方からの荷上げ作業をアシスト!

(リアアンダーミラー付車推奨)

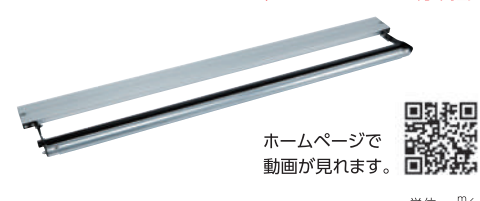

ホームページで
動画が見れます。



単位 = mm

品番	価格	ローラー幅	適用品番
AR-01	¥33,600	1400	SA-38・39

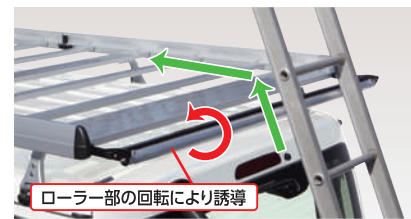

ローラー部の回転により誘導

アシストローラーをキャリア後方に装着する事により、後方からの長尺ハンゴや脚立の荷上げ作業をバックドアに干渉すること無くアシストします。ローラー部の回転作用により、キャリア荷台中央付近まで簡単に長尺ハンゴや脚立を誘導します。



ローラー部も上部に可動

バックドアの開閉に連動してローラー部も上部に可動する為、リアアンダーミラーに負担をかけることはありません。
(注: ローラー部上、未積載時に限ります。)



※: ローラー部上に荷物積載時はバックドアを全開にすることが出来ません。リアアンダーミラーが破損します。
※: SA-38・39との同時組付けをお勧めします。SA-38・39を車両装着済みは、一旦分解後の組付けとなります。
※: アシストローラー (AR-01) とハンゴ (AK-31・33) の同時取付けはできません。
※: リアアンダーミラー未装着車の場合、リアワイパーの付根付近に当たりながらローラーが可動するため、リアワイパーを損傷する恐れがあります。

6本脚

軽バン一体式タイプ

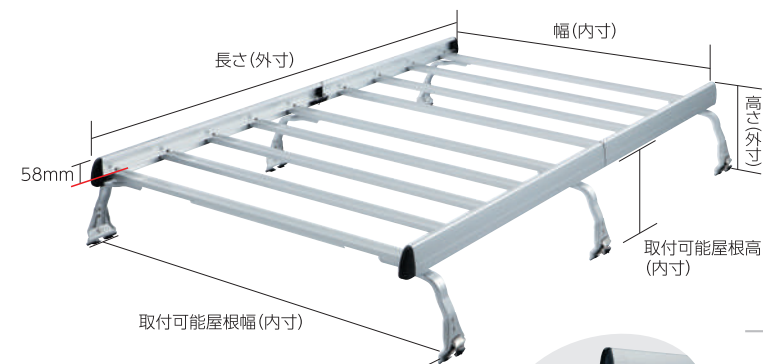

▲ SA-21H



整流板



単位 = mm

品番	価格	長さ (外寸)	幅 (内寸)	高さ (外寸)	取付可能屋根高 (内寸)	取付可能屋根幅 (内寸)
SA-21	¥61,800	2045	1150	260~285	167~192	1062~1410
SA-21H	¥51,500	2045	1150	330~355	237~262	1074~1422

※: 高さは [最大25mm・2段階] の調節になります。

● 専用タイプ

三菱
ミニキャブ

ニッサン
クリッパー

ダイハツ
ハイゼット

スバル
サンバー



▲ SA-11



▲ SA-14H

● 専用タイプ

単位 = mm

品番	価格	長さ (外寸)	幅 (内寸)	高さ (外寸)	適用車種
SA-11*1	¥66,000	2045	1150	260	ミニキャブ (U60系) クリッパー (U70系) 標準ルーフ
SA-12H*2	¥66,000	2045	1150	330	ミニキャブ (U60系) クリッパー (U70系) ハイルーフ
SA-13	¥66,000	1755	1150	310	ハイゼット (S200系) 標準ルーフ
SA-14H	¥66,000	1755	1150	360	ハイゼット (S200系) ハイルーフ
SA-15	¥66,000	2045	1150	366	サンバー (TV系) ハイルーフ

※1 SA-11: 標準ルーフ用の専用キャリアになります。購入前に車両の全高を確認してください。(標準ルーフ: 1780mm)
※2 SA-12H: ハイルーフ用の専用キャリアになります。購入前に車両の全高を確認してください。(ハイルーフ: 1890mm)
※1.2: キャリア取付時に車両側に電動ドリルによる穴あけ加工が必要となります。
(加工内容はロッカーホームページの「取扱い説明書」にて穴あけ加工のご確認ができます)

● 専用タイプ

トヨタ
プロボックス、サクシード

ニッサン
ADバン、ADエキスパート

ダイハツ
ウェイク、ハイゼットキャディ

マツダ
ファミリアバン

三菱
ランサーカーゴ

ホンダ
パートナー、エアウェイブ

スバル
レオーネバン

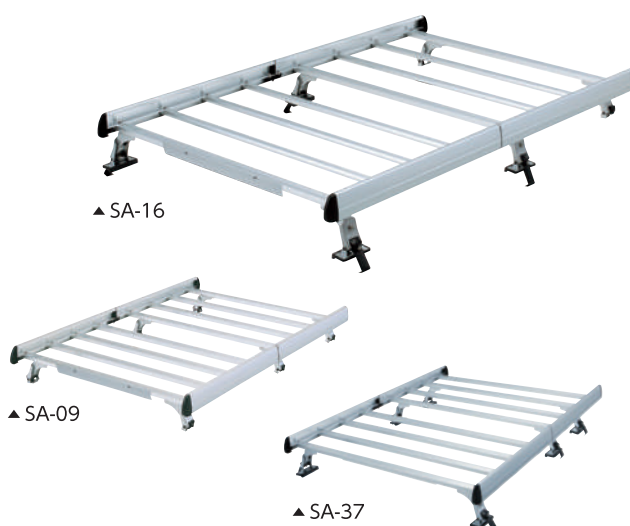

▲ SA-16



▲ SA-09



▲ SA-37

● 専用タイプ

単位 = mm

品番	価格	長さ (外寸)	幅 (内寸)	高さ (外寸)	適用車種
SA-09	¥58,000	1680	1000	200	ADバン、ファミリアバン レオーネバン (Y11系)
SA-10	¥72,000	1800	1050	200	エキスパート (W11系)
SA-16	¥58,000	1800	1070	210	プロボックス サクシード (NCP・NHP 50・160系)
SA-30	¥74,400	1755	1150	200	パートナー エアウェイブ (GJ3・4系 GJ1・2系)
SA-31	¥74,400	1800	1070	210	ADバン・ADエキスパート ファミリアバン ランサーカーゴ (Y12系)
SA-37	¥67,200	1637	1150	220	ウェイク ハイゼットキャディ ピクシスメガ (LA7005系 LA700V系 LA700A系)

●このカタログに掲載の仕様及び外観は予告なく変更することがあります。
●必ず適用車種表をご確認ください。●メーカー希望小売価格表示のため、税込みの価格表示ではありません。

専用タイプ	ニッサン	三菱	イズ
	NV200パネット、NV350キャラバン	デリカバン	コモ



● 専用タイプ 単位 = 円

品番	価格	長さ(外寸)	幅(内寸)	高さ(外寸)	適用車種
SA-32	¥68,000	2045	1150	240	NV200パネット (VM20系) デリカバン (BVM20系)
SA-34	¥98,000	3138	1444	216	NV350キャラバン・標準ルーフ コモ・標準ルーフ (E26系)
SA-35	¥96,000	2720	1444	216	NV350キャラバン・ワイド幅ハイルーフ コモ・ワイド幅ハイルーフ (E26系)
SA-36*	¥84,000	2720	1150	216	NV350キャラバン・標準幅ハイルーフ コモ・標準幅ハイルーフ (E26系)

*: SA-36の脚フレームはアルミ材を使用しております。

SA オプションパーツ SA-34専用 アシストローラー 後方からの荷上げ作業をアシスト! (リアアンダーミラー付車推奨)



ホームページで動画が見れます。

単位 = 円

品番	価格	ローラー幅	適用品番
AR-02	¥33,600	1400	SA-34・純正品

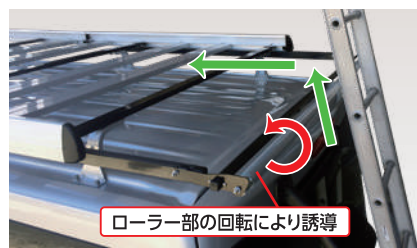

ローラー部の回転により誘導



ローラー部も上部に可動

アシストローラーをキャリア後方に装着する事により、後方からの長尺ハシゴや脚立の荷上げ作業をバックドアに干渉すること無くアシストします。ローラー部の回転作用により、キャリア荷台中央付近まで簡単に長尺ハシゴや脚立を誘導します。

バックドアの開閉に連動してローラー部も上部に可動する為、リアアンダーミラーに負担をかけることはありません。(注): ローラー部上、未積載時に限ります。



- ※: ローラー部上に荷物積載時はバックドアを全開にすることが出来ません。リアアンダーミラーが破損します。
- ※: 取付けはキャリアを装着した状態での高所作業、となります。
- ※: 1.8メートル前後の脚立をご利用いただき転落事故等の無きよう必ず2名以上で十分に気を付けて作業を行って下さい。
- ※: AR-02はSA-34専用・純正キャリア対応となります。SA-35・36(ハイルーフ用)には取付けることはできません。
- ※: アシストローラー(AR-02)とハシゴ(AK-41)の同時取付けはできません。
- ※: リアアンダーミラー未装着車の場合、リアワイパーの付根付近に当たりながらローラーが可動するため、リアワイパーを損傷する恐れがあります。

SA オプションパーツ SA専用 塩ビパイプ固定金具 (1セット4ヶ入)



固定金具上 固定金具下



装着例: SA-39/ハイエースバン(200系)

- 外径: φ114/140の塩ビパイプが取付可能!
● 塩ビパイプを並べて取付け可能! (2セット購入時)

- ホースクランプ部: ステンレス
- 固定金具上下部: スチール+カチオン電着+黒塗装
- ボルト類: ステンレス

単位 = 円

品番	価格	適用品番
SP-01	¥19,200	SA-39・38・37・30・21H・21・15・14H・13・12H・11・10・09

(注): 他のシリーズには取付けることはできません。

4本脚

ジョイントタイプ

ジョイントタイプだから 買い足しもできる!



SAシリーズは「アルミ整流板」を標準装備しています。

SAシリーズは、雨ドイ付車のほとんどの車種に適用し、車のルーフを有効に活用できます。(SA-01~SA-06H)

ルーフに合わせて購入セット数を決める

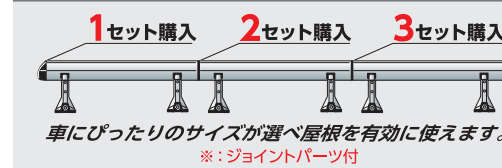

車にぴったりのサイズが選べ屋根を有効に使えます。

※: ジョイントパーツ付

● ジョイント長さ専用タイプ比較

単位 = 円

品番	2セットジョイントの長さ(外寸)	3セットジョイントの長さ(外寸)	幅(内寸)
SA-01, 02H	1980	2930	804
SA-03, 04H	1980	2930	994
SA-05, 06H	2380	3530	994
SA-05W	2380	3530	1142
SA-21, 21H	2045		1150
SA-39	3065		1444

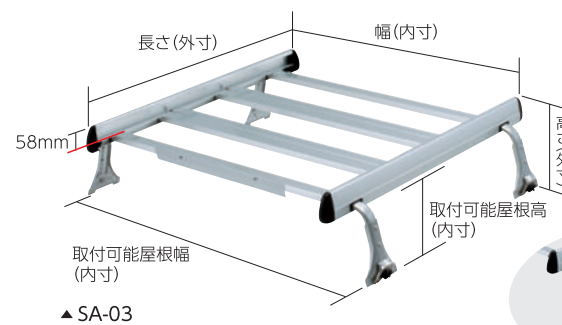

▲ SA-03

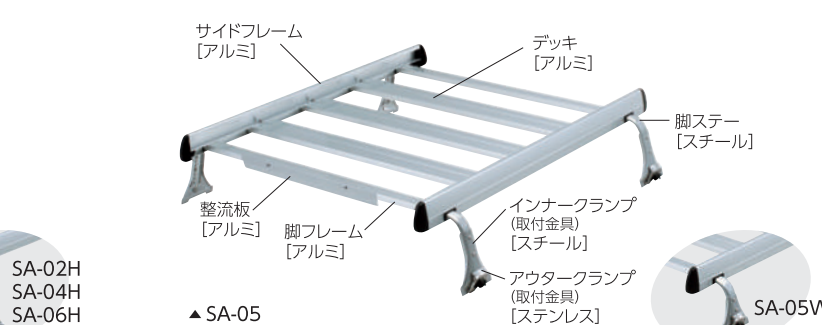

▲ SA-05

単位 = 円

品番	価格	長さ(外寸)	幅(内寸)	高さ(外寸)	取付可能屋根高(内寸)	取付可能屋根幅(内寸)
SA-01	¥38,400	1030	804	290~340	205~255	1045~1310
SA-03	¥42,000	1030	994	290~340	205~255	1235~1500
SA-05	¥48,000	1230	994	290~340	205~255	1235~1500
SA-05W	¥48,300	1230	1142	235~252	143~160	1356~1612

単位 = 円

品番	価格	長さ(外寸)	幅(内寸)	高さ(外寸)	取付可能屋根高(内寸)	取付可能屋根幅(内寸)
SA-02H	¥39,600	1030	804	365~465	278~378	1080~1375
SA-04H	¥43,200	1030	994	365~465	278~378	1270~1565
SA-06H	¥50,400	1230	994	365~465	278~378	1270~1565

※: SA-01,03,05は(4段階・ピッチ16.5mm) / SA-05Wは(2段階・ピッチ16.5mm) SA-02H,04H,06Hは(7段階・ピッチ16.5mm)の高さ調節になります。

SBシリーズ アルミ+スチールパイプ製

軽量物用

最大積載重量/30kg

(注): 最大積載重量は使用状況によって変化します。

● 前後パイプの取付け方により長尺物も安定して積載できます。



屋根のセタイプ

※屋根のセタイプ(SB-01)にはEフックが含まれていますが、車種によっては、車種別専用フックが必要となります。

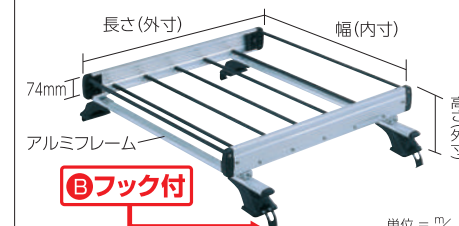

Eフック付

単位 = 円

品番	価格	長さ(外寸)	幅(内寸)	高さ(外寸)
SB-01	¥36,000	1000	880	225



● 車種別専用フック(1セット:フック4枚入り) 単位 = 円

品番	価格	品番	価格	適用表の見方
CP-10F	¥800	CP-21F	¥1,000	例) ⑩→CP-10F 必ず適用車種表でご確認ください。
CP-18F	¥1,500	CP-22F	¥1,200	
		CP-27F	¥700	

※: アルミフレームはストレートではなく山なりの形状になっております。

ルーフレール固定タイプ

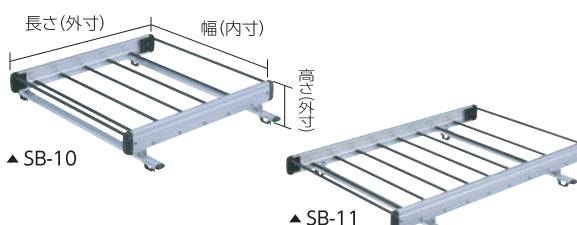

▲ SB-10

▲ SB-11

単位 = 円

品番	価格	長さ(外寸)	幅(内寸)	高さ(外寸)
SB-10	¥33,600	1000	880	142
SB-11	¥42,000	1400	880	142

※: アルミフレームはストレートではなく山なりの形状になっております。

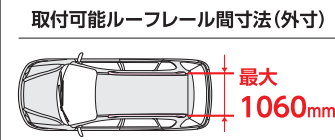

- このカタログに掲載の仕様及び外観は予告なく変更することがあります。
- 必ず適用車種表でご確認ください。 ● メーカー希望小売価格表示のため、税込みの価格表示ではありません。

ZM シリーズ

高耐食溶融めっき製

最大積載重量 / 60kg

(キャリア含まず)

(注: 最大積載重量は使用状況によって変化します。)

価格改定版

2024.4.1

装着例: ZM-301M / ハイゼットカーゴ ハイルーフ (S320V系)



特長

滑り止めラバー

フレームチャンネルには滑り止めラバーを使用のため積載物の滑り止めや保護の効果がります。

ロープフック

積載物を固定するためのロープフック機能付き!

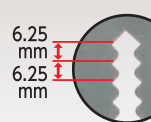
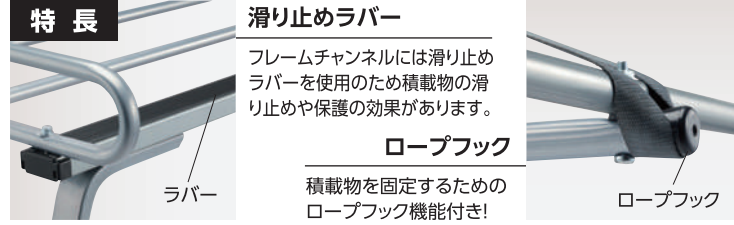

国内最小
6.25mm

高さ調節機能

キャリアの高さ調節は最大50mm! [8段階・ピッチ6.25mm]で調整可能。

※: [最大25mm・4段階]の調節になります。 ZM-300S・301S・630・650

山なり軽減機能付 (P2)

ZMシリーズは脚の高さを微調節(国内最小)できる為、山なりのキャリアをできるだけ水平で安全積載できるように「前・中央・後」の各脚部で高さ調節ができる様になっています。

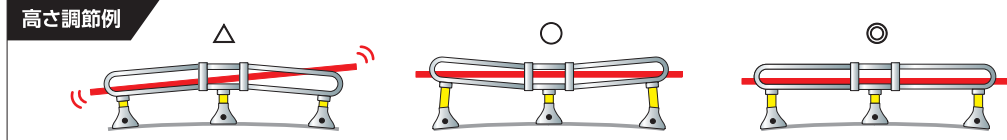

電気亜鉛光沢クロメート、をはるかに上回る優れた耐食性

(ユニクロめっき / 生産終了商品・STRシリーズ)

高耐食溶融めっき鋼板 ZAM[®] 採用!!

※「ZAM」は、日本製鉄株式会社の登録商標です。「ZAM」は、日本製鉄株式会社が開発した溶融亜鉛-アルミニウム-マグネシウム合金めっき鋼板の商品名です。

ZAM[®]の特長

- ユニクロめっきより優れた耐食性でサビにくい!**
溶融亜鉛めっき鋼板の10~20倍

ZAMはめっき層に含有される、亜鉛(Zn)・アルミニウム(AL)・マグネシウム(Mg)の効果により時間の経過とともに緻密で付着性の高いMgを含む「亜鉛系保護被膜」がめっき表面に形成されます。この保護被膜がめっき層の腐食進行を抑制します。

- サビを目立たなくする働き!**

切断端面部においてもめっき層から溶け出した、緻密な「亜鉛系保護被膜」が端面を覆いサビを目立たなくする働きがあります。

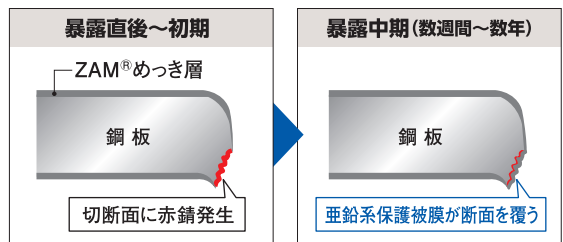

- 摩耗に強い!**

めっき層が硬いため、耐疵付性に優れており、繰り返し摩耗を受ける用途への適用も可能です。

- 材質色の变化**

ZAMの元の色は「光沢のないグレー色」です。時間の経過と酸化とともに「灰黒色化」しますが、目立ったサビは発生しません。

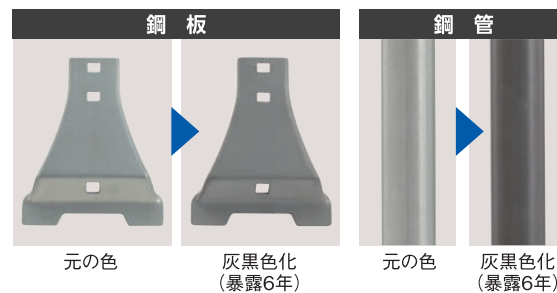

(注)適正ではない過酷な使用状況ではサビは発生する場合があります。

ユニクロめっき (生産終了商品・STRシリーズ) との違い

- パイプの内側もZAMめっき処理!**

パイプの内側にも「ZAMめっき層」が施されているため雨水等が浸入しても長期間に渡りサビの発生を抑えます。

- めっき付着量が約3倍!**

ユニクロめっき付着量約10μに対し、ZAMは30μ以上!

ユニクロめっきパイプ

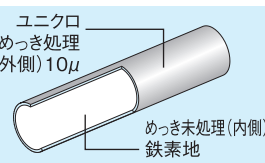

ZMパイプ

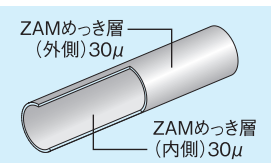

6本脚

雨ドイ挟み込みタイプ

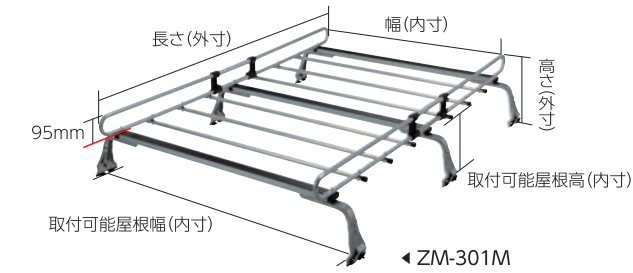

品番	価格	長さ(外寸)	幅(内寸)	高さ(外寸)	取付可能屋根高(内寸)	取付可能屋根幅(内寸)
ZM-300S	¥31,200	1500	990	290~315	143~168*1	948~1250
ZM-301S	¥31,800	1800	990	290~315	143~168*1	948~1250
ZM-301M	¥30,000	1800	990	332~382	185~235	1041~1355
ZM-301E	¥36,000	1800	990	387~437	240~290	1068~1382
ZM-301H	¥40,800	1800	990	475~525	330~380	1061~1367
ZM-321M	¥36,000	1800	1212	332~382	185~235	1261~1575

*1: [最大25mm・4段階]の調節になります。 ZM-300S・301S

8本脚

雨ドイ挟み込みタイプ



品番	価格	長さ(外寸)	幅(内寸)	高さ(外寸)	取付可能屋根高(内寸)	取付可能屋根幅(内寸)
ZM-402M	¥37,000	2060	990	332~382	185~235	1041~1355
ZM-402E	¥44,400	2060	990	387~437	240~290	1068~1382
ZM-422M	¥39,500	2060	1212	332~382	185~235	1261~1575
ZM-422MN	¥47,400	2060	1212	332~382	185~235	1261~1575
ZM-403M	¥45,600	2270	990	332~382	185~235	1041~1355
ZM-403H	¥46,800	2270	990	475~525	330~380	1061~1367
ZM-425C	¥57,600	2670	1212	571~621	425~475	1194~1500
ZM-425M	¥54,000	2670	1212	332~382	185~235	1261~1575

10本脚

雨ドイ挟み込みタイプ



品番	価格	長さ(外寸)	幅(内寸)	高さ(外寸)	取付可能屋根高(内寸)	取付可能屋根幅(内寸)
ZM-528M	¥63,000	3230	1212	332~382	185~235	1261~1575

専用タイプ

専用タイプ	トヨタ	日産	イズ	マツダ	三菱	スバル
	プロボックス、サクシード	ADバン、ADエキスパート、NV200/バネット、NV350キャラバン	コモ	ファミリアバン	ランサーカーゴ、デリカバン	レオネバン



▲ ZM-333PB



● 専用タイプ

品番	価格	長さ(外寸)	幅(内寸)	高さ(外寸)	適用車種
ZM-333PB	¥34,000	1810	1090	255	プロボックス、サクシード (NCP50-160系)
ZM-555AD	¥49,200	1810	1090	255	ADバン、ADエキスパート (Y12系) ファミリアバン、ランサーカーゴ (Y12系)
ZM-333AD	¥42,000	1700	990	265	ADバン、ファミリアバン、レオネバン (Y11系)
ZM-333NV	¥46,800	1670	1090	285	NV200/バネット (VM20系) デリカバン (BVM20系)
ZM-881NV	¥54,000	2570	1212	264	NV350キャラバン (E26系) 標準ルーフ (E26系)

専用タイプ

専用タイプ	ダイハツ	日産	三菱	スバル
	アトレー、ハイゼット	クリッパー	ミニキャブ	サンバー



▲ ZM-333MH



▲ ZM-444AH

専用タイプ

品番	価格	長さ(外寸)	幅(内寸)	高さ(外寸)	適用車種
ZM-333SH	¥39,600	1950	990	403	サンバー (KV-K5系) ハイルーフ
ZM-333AH	¥39,600	1950	990	365	アトレー (S100系) ハイルーフ
ZM-333ML*2	¥39,600	1950	990	298	ミニキャブ (U60系) 標準ルーフ
ZM-333MH*3	¥39,600	1950	990	357	ミニキャブ (U60系) ハイルーフ
ZM-444AH*4	¥39,600	1760	990	389	ハイゼット (S200系) 標準/ハイルーフ共用
ZM-555SH*5	¥39,600	1950	990	377	サンバー (TV系) ハイルーフ

*2 ZM-333ML: 標準ルーフ用の専用キャリアになります。購入前に車両の全高を確認してください。(標準ルーフ:1780mm)
*3 ZM-333MH: ハイルーフ用の専用キャリアになります。購入前に車両の全高を確認してください。(ハイルーフ:1890mm)
*4 ZM-444AH: 標準ルーフとハイルーフは共用の設定となる為、標準ルーフに装着の場合は屋根との取付は広くなります。
*5 ZM-555SH: キャリアの装着時はアンテナを伸ばさないでください。アンテナがキャリアに干渉します。
*2,3,4の車両ではキャリア取付時に車両側に電動ドリルによる穴あけ加工が必要となります。
(加工内容はロックホームページの「取扱い説明書」にて穴あけ加工のご確認ができます)

●このカタログに掲載の仕様及び外観は予告なく変更することがあります。
●必ず適用車種表でご確認ください。 ●メーカー希望小売価格表示のため、税込みの価格表示ではありません。

4本脚 雨ドイ挟み込みタイプ

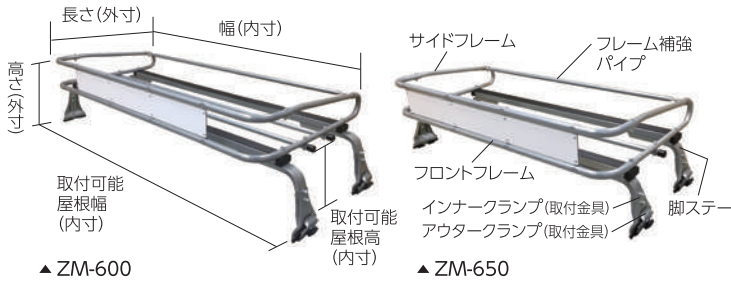

品番	価格	長さ(外寸)	幅(内寸)	高さ(外寸)	取付可能屋根高(内寸)	取付可能屋根幅(内寸)
ZM-600	¥26,400	590	1000	370~420	185~235	1041~1355
ZM-800	¥33,600	590	1224	370~420	185~235	1261~1575
ZM-650	¥19,800	540	1000	327~352	143~168*	936~1250
ZM-630	¥25,200	540	1000	327~352	143~168*	1100~1413

*1: [最大25mm・4段階]の調節になります。ZM-630・650

専用タイプ	スズキ	ホンダ	ダイハツ	トヨタ	ミツビシ	スバル
	キャリトラック	アクティトラック	ハイゼットトラック	ピクシストラック	ミニキャブトラック	サンパートトラック



専用タイプ

品番	価格	長さ(外寸)	幅(内寸)	高さ(外寸)	適用車種
ZM-690	¥24,000	540	815	265	ハイゼット・ピクシス・サンパートトラック (S500系) キャリィ・スクラムトラック (DA63・65T系)
ZM-690A	¥24,000	540	815	265	アクティトラック (HA8・9系)
ZM-690C	¥24,000	540	815	265	キャリィトラック (DA16T系) スクラムトラック (DG16T系) NT100クリッパー (DR16T系) ミニキャブトラック (DS16T系)

専用タイプ

品番	価格	長さ(外寸)	幅(内寸)	高さ(外寸)	適用車種
ZM-670	¥22,800	540	1000	350	ハイゼットトラック (S200系) ピクシストラック (S201U系) ミニキャブトラック (U60系) クリッパートラック (U71系) サンパートトラック (S201J系)
ZM-680	¥22,800	540	1000	350	サンパートトラック (TT系)

ZM オプションパーツ 前後補助パイプ (1セット2本入) ●ZMキャリアの前後に取付けることにより、積載物のズレを防止します。



品番	価格	キャリア幅(内寸)	ZM適用キャリア品番
ZP-01	¥3,300	990	ZM-300S-301S-301M-301E-301H 402M-402E-403M-403H 333AD-333SH-333AH 333MH-333ML-444AH-555SH
ZP-02	¥3,600	1090	ZM-333PB-555AD-333NV
ZP-03	¥3,800	1212	ZM-321M-422M-425C 425M-528M-881NV

SLシリーズ ステンレスパイプ+ステンレス塗装製 1BOXバン用ハシゴ 最大荷重/80kg (注): 最大荷重は使用状況によって変化します。

専用タイプ フック固定タイプ

※在庫が無くなり次第 完売とさせていただきます。 (注): 取付位置は移動できません。

●専用タイプ ●本体パイプ部: φ25ステンレス無垢(SUS304) ●ステップパイプ部: φ22ステンレス無垢(SUS304) ●クランプ部: ステンレス/SUS304(黒塗装) ●ボルト類: ステンレス

品番	価格	幅(内寸)	ステップ(本数)	適用車種	取付位置
SL-09	¥34,000	280	5	タウンエースバン ライトエースバン ボンゴバン	標準ルーフ 運転席側
SL-12	¥36,000	280	5	ハイエースバン レジアスエースバン	標準ルーフ 運転席側
SL-20	¥38,000	280	5	キャラバン ファーゴバン	標準ルーフ 助手席側
SL-21	¥38,000	280	5	キャラバン コモ	標準ルーフ 運転席側
SL-30	¥36,000	280	5	ボンゴバン	標準ルーフ 運転席側
SL-31	¥36,000	280	5	ボンゴバン デリカバン	標準ルーフ 運転席側
SL-32	¥38,000	280	5	ボンゴバン デリカバン	標準ルーフ 運転席側

▲装着例: SL-09/タウンエースバン(S402M系)

AKシリーズ アルミパイプ+ステンレス塗装製

軽バン・1BOX用ハシゴ 最大荷重/80kg (注): 最大荷重は使用状況によって変化します。

専用タイプ フック固定タイプ



▲装着例: AK-11/ハイゼットカーゴ ハイルーフ(S320V系)



▲装着例: AK-18/N-VAN ハイルーフ



▲装着例: AK-41/NV350キャラバン標準ルーフ(E26系)

穴あけ加工 不要

- 車種専用タイプハシゴのため、品番及び取付位置が決まっています。
- 適用車種以外 (AKシリーズ部品交換含む) の車種には取付できません。
- バックドアのダンパーの個体差や気温の低い季節などは、ハシゴを装着後ハシゴの重みでバックドアが下がる場合がございます。
- AKシリーズはバックドア中央取付の為、バックカメラ装着車はモニターにハシゴが部分的に映り込みます。



- 軽バン専用タイプ ●本体パイプ部: アルミ材(シルバー塗装) ●ステップパイプ部: アルミ材(アルマイト+クリヤー塗装) ●クランプ部: ステンレス/SUS304(黒塗装) ●ボルト類: ステンレス

品番	価格	幅(内寸)	ステップ(本数)	適用車種	取付位置
AK-10	¥41,400	296	4	ハイゼットカーゴ ピクシスバン	標準ルーフ センター
AK-11	¥41,400	296	4	ハイゼットカーゴ ピクシスバン サンパバン	ハイルーフ センター
AK-12	¥41,400	296	4	エブリィ NV100クリッパー	標準ルーフ センター
AK-13	¥36,000	296	4	エブリィ NV100クリッパー スクラムバン ミニキャバン	ハイルーフ センター
AK-14	¥41,400	296	4	エブリィ NV100クリッパー スクラムバン	標準ルーフ センター
AK-15	¥41,400	296	4	エブリィ NV100クリッパー スクラムバン ミニキャバン	ハイルーフ センター
AK-16	¥41,400	296	4	ミニキャバン NV100クリッパー	標準ルーフ センター
AK-17	¥41,400	296	4	ミニキャバン NV100クリッパー	ハイルーフ センター
AK-18	¥46,000	350	4	N-VAN JJ1.2系	ハイルーフ センター

- 1BOXバン専用タイプ ●本体パイプ部: アルミ材(シルバー塗装) ●ステップパイプ部: アルミ材(アルマイト+クリヤー塗装) ●クランプ部: ステンレス/SUS304(黒塗装) ●ボルト類: ステンレス

品番	価格	幅(内寸)	ステップ(本数)	適用車種	取付位置
AK-30*	¥36,000	273	4	タウンエースバン ライトエースバン ボンゴバン	標準ルーフ 運転席側
AK-31**	¥38,000	350	5	ハイエースバン レジアスエースバン ボンゴプロニバン	標準ルーフ センター
AK-32	¥49,500	350	5	ハイエースバン レジアスエースバン	標準ルーフ センター
AK-33**	¥49,500	350	5	ハイエースバン レジアスエースバン	ワイド幅 ミドルルーフ センター
AK-34	¥49,500	350	5	ハイエースバン レジアスエースバン NV350キャラバン	ワイド幅 ハイルーフ センター
AK-40	¥41,400	350	4	NV200パネット デリカバン	標準ルーフ センター
AK-41**	¥38,000	350	5	NV350キャラバン コモ	標準ルーフ センター
AK-42	¥49,500	350	5	NV350キャラバン	標準ルーフ センター

- ※1: AK-30の取付位置は「運転席側」となります。
- ※2: AK-31とSA-05W(3セット)の同時付けはバックドア開閉時にキャリアにハシゴが干渉するためバックドアの開閉はできません。
- ※3: アシストローラー装着車(AR-01・02)とハシゴ(AK-31・33・41)の同時取付けはできません。

●このカタログに掲載の仕様及び外観は予告なく変更することがあります。 ●必ず適用車種表でご確認ください。 ●メーカー希望小売価格表示のため、税込みの価格表示ではありません。

長尺物用タイプ

雨ドイ挟み込みタイプ

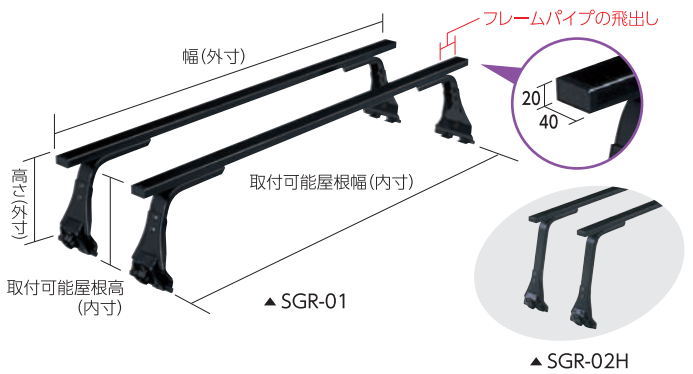

! 積載荷物の車幅はみ出しや落下防止に「サイドフレーム」(P3~P11)があるルーフキャリアをお勧めいたします。

2本タイプの特徴

2本タイプのルーフキャリアは単独仕様で前後と連結されていない為、連結仕様のルーフキャリアよりも雨ドイにかかる負担が大きくなります。その為、積載物を前のバーと後のバーに固定してキャリアと一体化させる事により雨ドイにかかる負担が減りキャリアの剛性も高まります。

品番	価格	幅(外寸)	高さ(外寸)	取付可能屋根高(内寸)	取付可能屋根幅(内寸)
SGR-01*1	¥16,200	1100	220~270	185~235	975~1300
SGR-10*2	¥17,300	1200	220~270	185~235	1074~1400
SGR-03*3	¥17,300	1300	220~270	185~235	1175~1500
SGR-11*4	¥20,300	1450	220~270	185~235	1324~1650

*1 SGR-01：屋根幅が1160mm以上の場合はフレームパイプの飛出しがなくなります。
 *2 SGR-10：屋根幅が1260mm以上の場合はフレームパイプの飛出しがなくなります。
 *3 SGR-03：屋根幅が1360mm以上の場合はフレームパイプの飛出しがなくなります。
 *4 SGR-11：屋根幅が1510mm以上の場合はフレームパイプの飛出しがなくなります。

品番	価格	幅(外寸)	高さ(外寸)	取付可能屋根高(内寸)	取付可能屋根幅(内寸)
SGR-02H*5	¥18,000	1100	350~400	315~365	985~1300
SGR-04H*6	¥19,800	1300	350~400	315~365	1185~1500

*5 SGR-02H：屋根幅が1177mm以上の場合はフレームパイプの飛出しがなくなります。
 *6 SGR-04H：屋根幅が1377mm以上の場合はフレームパイプの飛出しがなくなります。

Color：ブラック (1セット2本入り)

- 横枠が無く、脚部がフレームパイプの下にある為幅広の荷物などをフラットの状態に積載できます。(注)：車幅はみ出しや落下に注意して下さい。
- キャリアの高さ調節を3段階(最大5cm)まで調節可能。(注)：専用タイプは高さの調整ができません。
- 別売の回転灯アタッチメント(GP-01・02)使用により、回転灯・スピーカー用のキャリアとして使用できます。



軽トラック回転灯用タイプ

専用タイプ

スズキ	ホンダ	ダイハツ	トヨタ	ミツビシ	スバル
キャリイトラック	アクティトラック	ハイゼットトラック	ピクシストラック	ミニキャブトラック	サンバートラック



Color：ブラック (注)：回転灯用キャリアには、回転灯等の取付けアタッチメントは付属していません。別売専用パーツの回転灯アタッチメント(GPシリーズ)をお求めください。

品番	価格	幅(外寸)	高さ(外寸)	適用車種
SGR-08	¥21,100	1160	137	ハイゼットトラック (S500P系) 標準ルーフ ピクシストラック (S500U系) 標準ルーフ サンバートラック (S500J系) 標準ルーフ キャリイトラック (DA63T・65T系) 旧型車
SGR-14	¥21,100	1160	137	キャリイトラック (DA16T系)
SGR-13	¥21,100	1160	130	アクティトラック (HA8,9系)

品番	価格	幅(外寸)	高さ(外寸)	適用車種
SGR-06*7	¥21,100	1200	187	ハイゼットトラック (S200系) 標準ルーフ ピクシストラック (S201U系) 標準ルーフ ミニキャブトラック (U60系) 標準ルーフ サンバートラック (S201J系) 標準ルーフ 旧型車
SGR-07*7	¥21,100	1200	187	サンバートラック (TT系) 標準ルーフ 旧型車

*7：キャリア取付に車両側に電動ドリルによる穴あけ加工が必要となります。(加工内容はロッカーホームページの「取扱い説明書」にて穴あけ加工のご確認ができます)

専用タイプ

トヨタ	ニッサン	マツダ	ミツビシ
プロボックス、サクシード	ADバン、ADエキスパート	ファミリアバン	ランサーカーゴ



品番	価格	幅(外寸)	高さ(外寸)	適用車種
SGR-09	¥26,500	1200	140~175	プロボックス、サクシード (NCP50・160系)
SGR-12	¥27,600	1100	140~175	ADバン・ADエキスパート (Y12系) ウィングロード、ファミリアバン (Y12系) ランサーカーゴ (Y12系)

(注)：SGR-09・12はルーフ後部の純正取付金具を使用して取付けることはできません。

3種類の取付けパターンが可能です。

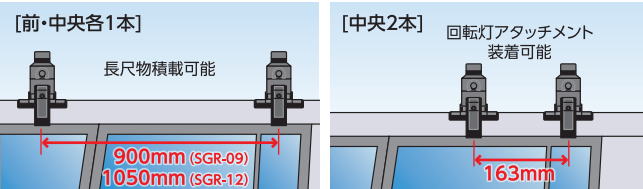

回転灯用タイプ

専用タイプ

トヨタ
アクア、プリウス

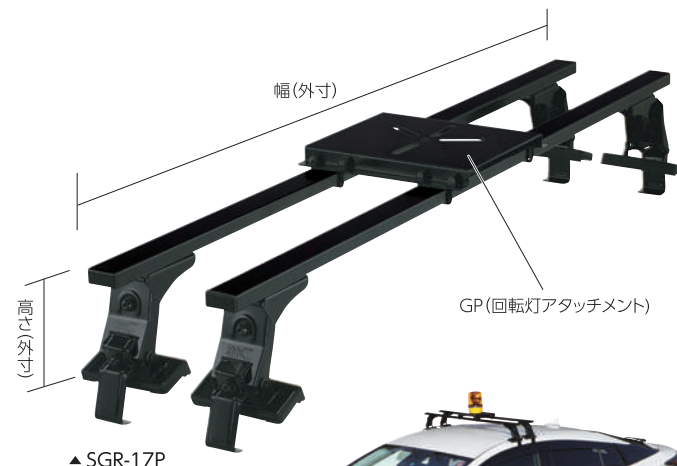

▲ SGR-17P



装着例：プリウス(ZVW50系/前期)

Color：ブラック SGRとGP(回転灯アタッチメント/1セット)のセット品になります。



(注)：キャリア装着イメージ(撮影用回転灯は商品に含まれません)

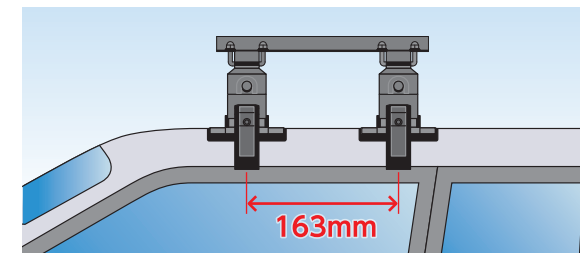

(注1)：回転灯専用キャリアの為、キャリアを離しての取付けはできません。
 (注2)：キャリアの取付け位置は決まっています。

専用タイプ

品番	価格	幅(外寸)	高さ(外寸)	適用車種
SGR-15P*1	¥30,000	1100	165	アクア (NHP10系)*3
SGR-16P*2	¥30,000	1200	165	プリウス (ZVW30系) プリウスPHV (ZVW35系)
SGR-17P*2	¥30,000	1200	165	プリウス (ZVW50系)

*1：SGR-15PはGP(回転灯アタッチメント)を最大2セットまで取付ができます。
 *2：SGR-16P・17PはGP(回転灯アタッチメント)を最大3セットまで取付ができます。
 *3：X-URBANのルーフモール付車は取付はできません。

GP シリーズ/SGR専用パーツ

回転灯アタッチメント

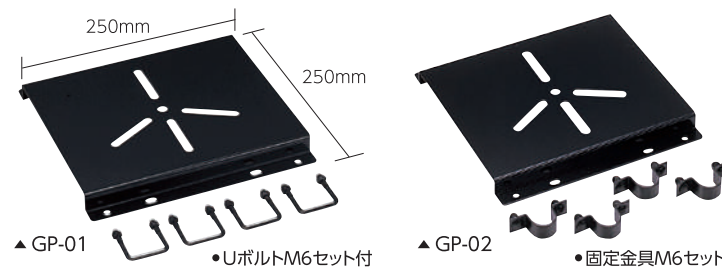

▲ GP-01 ●UボルトM6セット付

▲ GP-02 ●固定金具M6セット付

Color：ブラック

- 装着物：(1セットの内容) 回転灯、スピーカー、サーチライト 装着物は、アタッチメント一枚につき一個になります。
- 取付可能数：2~3セット/1キャリア 車両により3セットまたは取付けができない場合があります。

品番	価格	取付可能キャリア
GP-01	¥4,500	SGR-01・02H・03 04H・06・07 09・10・11・12 15P・16P・17P
GP-02	¥4,500	SGR-08・13・14

適用機種一覧

メーカー	パトライト				小糸製作所	
	回転灯		サーチライト		回転灯	
品名	大型	中型	小型	手動式	大型	中型
機種名	HKM型 SKC型 XM型 XP型 KLE型	SKL-S型 SKL-C型 SKP型 KP型	SKH-A型 RH-A型 RK-A型	HCS-S型 HCS-E型	HSSB-8型	RB-8型

(注)：上記品番以外の製品は未確認の為、お客様の方でご確認願います。

●このカタログに掲載の仕様及び外観は予告なく変更することがあります。
 ●必ず適用車種表でご確認ください。 ●メーカー希望小売価格表示のため、税込みの価格表示ではありません。

ラゲッジバー (1セット: 2本入り)

RW-12 タイプ

★取付には別途マルチレール RW-16 タイプが必要となります。

特長

- ラゲッジバーを取付ける事で軽量の長尺資材などが収納できハンガーパイプとしても使用できます。
- バーには「保護ラバー」を標準装備! 積載物をキズから守ります。
- バーの前後スパンはマルチレールによりお好みの位置に調整が可能となります。
- 別売リングフック (RW-50) を溝付きバーに取付ける事により積載物の固定に役立ちます。
(リングフックを固定する際、保護ラバーを切断する必要があります)



- バー部: Φ32溝付きアルミ材 (アルマイト+クリヤー塗装) ●固定部: スチール材(ユニクロめっき)

品番	価格	対応車種	バー幅 (内寸)	前後スパン	天井までの高さ	床までの高さ	最大積載重量 (1本当たり)	入数 (1セット)	備考
RW-12	¥15,600	200V系ハイエース・バン ^{※1}	1180	1670	120	1165	20kg (10kg)	2本	取付にはマルチレール RW-16 が必要 / 車両穴あけ加工必要
		NV350キャラバン・バン ^{※2,3}	1180	1670	110	1140	20kg (10kg)	2本	取付にはマルチレール RW-16N が必要 / 車両穴あけ加工不要
RW-12V	¥15,600	NV200パネット・バン	1134	770	110	1175	20kg (10kg)	2本	取付にはマルチレール RW-16V が必要 / 車両穴あけ加工不要
RW-12H	¥15,600	320V系ハイゼットカーゴ	994	930	210	950	20kg (10kg)	2本	取付にはマルチレール RW-16H が必要 / 車両穴あけ加工不要
RW-12E	¥15,600	17V系エブリイ・バン	1060	1030	220	950	20kg (10kg)	2本	取付にはマルチレール RW-16E が必要 / 車両穴あけ加工不要
		N-VAN・ハイルーフ	1060	930	200	1070	20kg (10kg)	2本	取付にはマルチレール RW-16J が必要 / 内張りカット加工必要

(注): 車両適合については、ルーフ形状・グレード別となります適合車種表を必ずご確認の上お買い求めください。
 ※1: バン専用/DX/5ドア/ロングバン/標準ボディ/標準ルーフ ※2: バン専用/DX・VX/標準ルーフ・ロングボディ
 ※3: ワゴンGX・ライダーGX・プレミアムGX・アーバンクロム・ブラックギアには取付けができません。

ハンガーバー

RW-13 タイプ

★取付には別途マルチレール RW-16 タイプが必要となります。

特長

- ハンガーバーを取付ける事で衣類を横向き2列で掛けられます。クリーニング店や服飾関係のお仕事に役立ちます。
- (注1): RW-13/13Nはショートマルチレールが標準装備されています。
- (注2): RW-13取付には車両にφ10(ドリルは10mm)の穴あけ加工が必要となります。(左右2カ所)
(加工内容はロッキーホームページの「取扱い説明書」にて穴あけ加工のご確認ができます)



- バー部: Φ32溝付きアルミ材 (アルマイト+クリヤー塗装) ●固定部: スチール材(ユニクロめっき)

品番	価格	対応車種	バー分割幅 (内寸)	バーの奥行き	床までの高さ	最大積載重量 (1本当たり15kg)	備考
RW-13	¥30,000	200V系ハイエース・バン ^{※1}	290	600	290	30kgまで	取付にはショートマルチレール(標準装備) / 車両穴あけ加工必要
RW-13N	¥30,000	NV350キャラバン・バン ^{※2,3}	290	600	290	30kgまで	取付にはショートマルチレール(標準装備) / 車両穴あけ加工不要
RW-13V	¥18,000	NV200パネット・バン	280	574	280	30kgまで	取付にはマルチレール RW-16V が必要 / 車両穴あけ加工不要
RW-13H	¥18,000	320V系ハイゼットカーゴ	250	494	250	30kgまで	取付にはマルチレール RW-16H が必要 / 車両穴あけ加工不要
RW-13E	¥18,000	17V系エブリイ・バン	265	530	265	30kgまで	取付にはマルチレール RW-16E が必要 / 車両穴あけ加工不要
		N-VAN・ハイルーフ	265	530	265	600	1070

(注): 車両適合については、ルーフ形状・グレード別となります適合車種表を必ずご確認の上お買い求めください。
 ※1: バン専用/DX/5ドア/ロングバン/標準ボディ/標準ルーフ ※2: バン専用/DX・VX/標準ルーフ・ロングボディ
 ※3: ワゴンGX・ライダーGX・プレミアムGX・アーバンクロム・ブラックギアには取付けができません。

メッシュネット (1セット: 左右2セット入り)

RW-14 タイプ

特長

- メッシュネットに市販のフックを利用する事で小物や仕事道具を掛けられます。
- 取付は穴あけ加工不要!
- リアの窓下のサイドパネルのファスナー穴を利用して固定します。
(注1): フックは商品に入っていない。市販品をお求めください。
(注2): ファスナーの外し工具があると便利です。

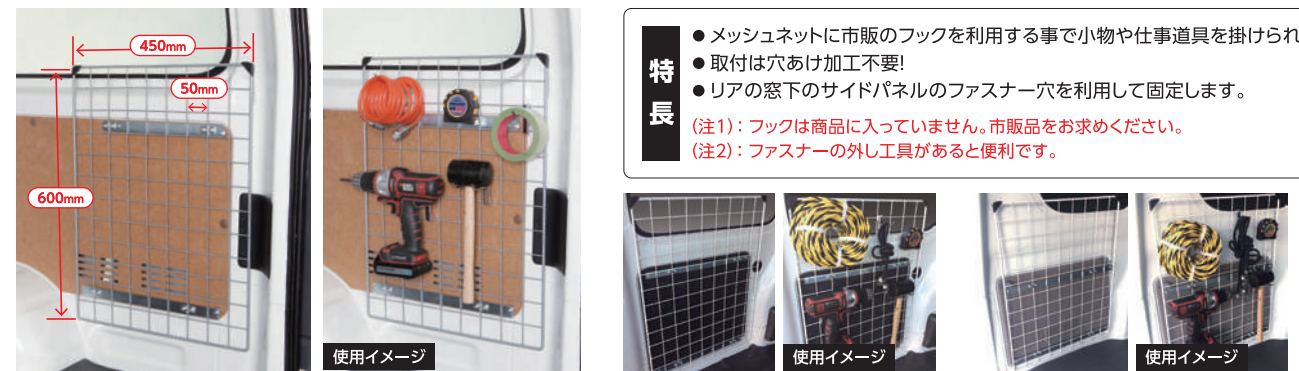

▲装着例: RW-14/200V系ハイエース・バン ▲装着例: RW-14H/320V系ハイゼットカーゴ・バン/ハイルーフ ▲装着例: RW-14E/17V系エブリイ・バン

- ネット部: スチール塗装 ●固定部: スチール材(ユニクロめっき)

品番	価格	対応車種	幅	高さ	ピッチ	カラー	入数	備考
RW-14	¥16,800	200V系ハイエース・バン ^{※1}	450	600	50	ホワイト	2セット	車両穴あけ加工不要
RW-14H	¥16,800	320V系ハイゼットカーゴ	450	600	50	ホワイト	2セット	車両穴あけ加工不要
RW-14E	¥18,000	17V系エブリイ・バン ^{※2}	450	600	50	ホワイト	2セット	車両穴あけ加工不要

(注1): 車両適合については、ルーフ形状・グレード別となります適合車種表を必ずご確認の上お買い求めください。 ※1: バン専用/DX/5ドア/ロングバン/標準ボディ/標準ルーフ ※2: ワゴン車には取付できません。
 (注2): メッシュネット使用イメージ(撮影用小物は商品に含まれません)

リアゲートバー

RW-15

特長

- リアゲートバーをバックドアの内側に取付ける事でタオルや作業着など軽いものをかけられます。
- 別売リングフック (RW-50) を溝付きバーに取付ける事により積載物の固定に役立ちます。
(リングフックを固定する際、保護ラバーを切断する必要があります)
- (注1): リアゲートバーの固定にはバックドアにφ6~7(ドリル刃6~7mm)の穴あけ加工が必要となります。(左右各2カ所)
(加工内容はロッキーホームページの「取扱い説明書」にて穴あけ加工のご確認ができます)
- (注2): バックドアのダンパーの個体差や気温の低い季節などは、5kg未満の重みでもバックドアが下がる場合がございます。
- (注3): ファスナーの取り外し工具があると便利です。



- バー部: Φ32溝付きアルミ材 (アルマイト+クリヤー塗装) ●固定部: スチール材(ユニクロめっき)

品番	価格	適合車種	バー幅	許容荷重	車両加工
RW-15	¥9,600	200V系ハイエース・バン/レジアスエース・バン専用 (DX/5ドア/ロングバン/標準ボディ/標準ルーフ)	1000	5kg	穴あけ加工必要

(注): 車両適合については、ルーフ形状・グレード別となります適合車種表を必ずご確認の上お買い求めください。

RW オプションパーツ リングフック (4セット入り)



特長

- 「ラゲッジバー/ターション/RW-11タイプ」や「ラゲッジバー/RW-12タイプ」「リアゲートバー/RW-15」の溝付きバーに取付ける事ができ積載物の固定に役立ちます。
(リングフックを固定する際、保護ラバーを切断する必要があります)

- 樹脂部: PP ●ワッシャー: ステンレス ●リングフック・六角ボルト: スチール材(ユニクロめっき)

品番	価格	適合キャリア	入数
RW-50	¥4,800	RW-11・11N / RW-12・12V・12H・12E / RW-15	4セット

RW オプションパーツ ガードバー (インナーキャリア RW-10タイプ用)



▲装着例: RW-51/320系ハイゼットカーゴ・バン/ハイルーフ ▲装着例: RW-52/17V系エブリイ・バン/N-VAN・ハイルーフ ▲装着例: RW-53/NV350キャラバン・バン ▲装着例: RW-54/NV200パネット・バン

- レール部: アルミ材 (アルマイト+クリヤー塗装) ●ガードバー部: スチール材(黒塗装)

品番	価格	対応車種	適合キャリア	リングフック	特長・備考
RW-51	¥14,400	320V系ハイゼットカーゴ ^{※4}	RW-10H	2ヶ付属	前後に取付可能
RW-52	¥14,400	17V系エブリイ・バン ^{※4}	RW-10E	2ヶ付属	前後に取付可能
		N-VAN・ハイルーフ ^{※4}	RW-10J	2ヶ付属	前方のみ取付可能
RW-53	¥14,400	200V系ハイエース・バン ^{※1}	RW-10	2ヶ付属	前後に取付可能
		NV350キャラバン・バン ^{※2,3}	RW-10	2ヶ付属	前後に取付可能
RW-54	¥14,400	NV200パネット・バン ^{※4}	RW-10V	2ヶ付属	前方のみ取付可能

(注): 車両適合については、ルーフ形状・グレード別となります適合車種表を必ずご確認の上お買い求めください。
 ※1: バン専用/DX/5ドア/ロングバン/標準ボディ/標準ルーフ ※2: バン専用/DX・VX/標準ルーフ・ロングボディ
 ※3: ワゴンGX・ライダーGX・プレミアムGX・アーバンクロム・ブラックギア ※4: 前後パイプの取り換えになります。

特長

- サイドレールの伸縮により前後お好みの位置に調整ができ、インナーキャリア (RW-10タイプ) の枠外の積載物 (脚立や長尺物) を急発進・急ブレーキからのズレをガードします。

●このカタログに掲載の仕様及び外観は予告なく変更することがあります。
 ●必ず適用車種表をご確認ください。 ●メーカー希望小売価格表示のため、税込みの価格表示ではありません。

ルーフキャリアメーカーが作った日本初の室内キャリア誕生!



簡易的なバタイプではなく
頑丈な室内キャリア

業務用キャリア
ロッキーブランドならではの
利便性と合理性を追求!

商品名/車種	200V系 ハイエース	NV350 キャラバン	NV200 バネット	320V系 ハイゼットカーゴ	17V系 エブリイバン	N-VAN ハイルーフ
マルチレール	RW-16	RW-16N	RW-16V	RW-16H	RW-16E	RW-16J
インナーキャリア	RW-10	RW-10/10W	RW-10V	RW-10H	RW-10E	RW-10J
ラゲッジパーテーション	RW-11	RW-11N	—	—	—	—
ラゲッジバー	RW-12	RW-12	RW-12V	RW-12H	RW-12E	RW-12E
ハンガーバー	RW-13	RW-13N	RW-13V	RW-13H	RW-13E	RW-13E
メッシュネット	RW-14	—	—	RW-14H	RW-14E	—
リアゲートバー	RW-15	—	—	—	—	—
リングフック	RW-50	RW-50	RW-50	RW-50	RW-50	RW-50
ガードバー	RW-53	RW-53	RW-54	RW-51	RW-52	RW-52

(注)：車種専用となります。他車への取付けはできません。車両適合は、ルーフ形状・グレード別となります。適合車種表を必ずご確認ください。
※：加工内容はロッキーホームページの「取扱い説明書」にてご確認ください。

マルチレール (左右セット)

RW-16 タイプ

特長 ●RWシリーズの「インナーキャリア」「ラゲッジパーテーション」「ラゲッジバー」「ハンガーバー」を取付けることができます。

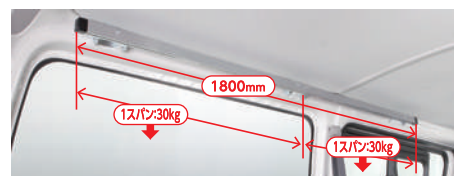

▲装着例：RW-16 / 200V系ハイエース・バン/標準ルーフ・標準ボディ

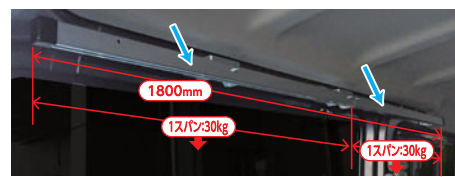

▲装着例：RW-16N / NV350キャラバン・バン/標準ルーフ・ロングボディ

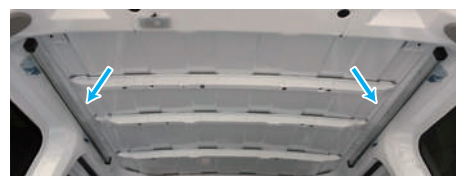

▲装着例：RW-16V / NV200バネット・バン



▲装着例：RW-16H / 320V系ハイゼットカーゴ・バン/ハイルーフ



▲装着例：RW-16E / 17V系エブリイ・バン/ハイルーフ



▲装着例：RW-16J / N-VAN/ハイルーフ

●レール部：アルミ材 (アルマイト+クリヤー塗装) ●固定部：スチール材 (ユニクロめっき)

単位 = mm

品番	価格	対応車種	レール長・分割 (1スパンあたり)	最大耐荷重 (1スパンあたり)	同時装着可能	備考
RW-16	¥22,800	200V系ハイエース・バン ^{※1}	1800mm (2分割・2スパン 900mm×2)	60kg (30kg+30kg)まで	RW10-11-12	取付には車両側にφ10(ドリル刃10mm)の穴あけ加工必要
RW-16N	¥22,800	NV350キャラバン ^{※2,3}	1800mm (2分割・2スパン 900mm×2)	60kg (30kg+30kg)まで	RW10-11N-12	取付には荷室上部の「ユーティリティナット」を利用します。穴あけ加工不要
RW-16V	¥16,800	NV200バネット・バン	900mm×1 (1スパン)	30kgまで	—	取付には荷室上部の「ユーティリティナット」を利用します。穴あけ加工不要
RW-16H	¥9,600	320V系ハイゼットカーゴ	1060mm×1 (1スパン)	30kgまで	—	取付には荷室上部の「ユースフルナット」を利用します。穴あけ加工不要
RW-16E	¥12,000	17V系エブリイ・バン	1158mm×1 (1スパン)	30kgまで	—	取付には荷室上部の「ユーティリティナット」を利用します。穴あけ加工不要
RW-16J	¥18,000	N-VAN/ハイルーフ	1060mm×1 (1スパン)	30kgまで	—	取付には「ルーフライニング」の内張り部分を部分的にカット加工必要

※1：バン専用/DX/5ドア/ロングバン/標準ボディ/標準ルーフ
※2：バン専用/DX・VX/標準ルーフ/ロングボディ
※3：ワゴンGX・ライダーGX・プレミアムGX・アーバンクロム・ブラックギアは「RW-10W」になります。

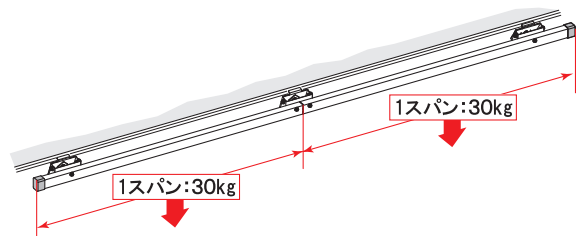

●ロッキーホームページの取扱い説明書にて取付けの詳細がご確認できます。

マルチレール (RW-16・16N)

最大耐荷重：60kg(30kg+30kg)まで

室内用品を取付けるためのベースレール (2分割・2スパン)。
「インナーキャリア」「ラゲッジパーテーション」「ラゲッジバー」を取付ける際に必要です。

マルチレール (RW-16・16N) の1スパンの耐荷重は30kgとなります。(30kg+30kg=60kg)
商品の同時取付けの場合は、下記の組合せ例を参考に【最大積載重量】を超過しないよう注意してご購入願います。

品番	商品名	1セット及び1本当たりの 最大積載重量	例1 1商品3セット取付け 最大積載重量	例2 3商品4セット取付け 最大積載重量	例3 3商品4セット取付け 最大積載重量
RW-10	インナーキャリア	15kg (1セット)	45kg	60kg	65kg ^{※3}
RW-11	ラゲッジパーテーション	10kg (1セット)	—	10kg	10kg
RW-12	ラゲッジバー (1セット2本)	10kg (1本)	—	20kg	20kg

(注1)：ハンガーバー (RW-13) との同時取付けはできません。
(注2)：上記表はマルチレール (RW-16・16N) 2スパン使用時となります。
※3：最大積載重量は60kgまでです。

インナーキャリア

★取付には別途マルチレール RW-16 タイプが必要となります。

特長

- インナーキャリアを取付ける事でラゲッジスペースを上下に分割することができ、脚立や長尺の建築資材などが積載収納できます。
 - 荷台フレームには「保護ラバー」を標準装備! 積載物をキズから守ります。
 - インナーキャリアは「最大3セット」まで取付可能! (RW-10 200V系ハイエース・バン/NV350キャラバンに限る)
 - 「2セット取付け」の場合は前後の間隔が最長1870mmまで広げることが可能です。(RW-10 200V系ハイエース・バン/NV350キャラバンに限る)
 - 前後パイプ「脱着可能」を標準装備! 積載物のズレによる移動をガードします。(RW-10 200V系ハイエース・バン/NV350キャラバンを除く)
- (注)：RW-10タイプを装着された場合、後部座席の頭上付近にキャリアがある時は座席をご使用できません。(高さ調整はできません)

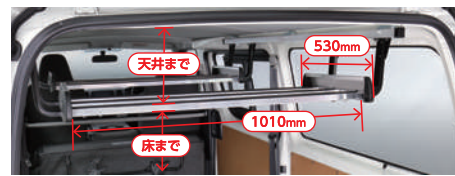

▲装着例：RW-10 / 200V系ハイエース・バン (2台装着時 / 3台同時装着可能)

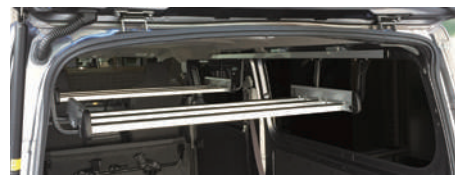

▲装着例：RW-10 / NV350キャラバン・バン (2台装着時 / 3台同時装着可能)



▲装着例：RW-10V / NV200バネット・バン



▲装着例：RW-10H / 320V系ハイゼットカーゴ・バン/ハイルーフ



▲装着例：RW-10E / 17V系エブリイ・バン



▲装着例：RW-10J / N-VAN/ハイルーフ

●キャリア本体部：アルミ材 (アルマイト+クリヤー塗装) ●脚部：スチール材 (黒塗装)

単位 = mm

品番	価格	対応車種	幅 (内寸)	キャリア長	高さ	天井までの 高さ	床までの 高さ	前後パイプ (標準装備)	最大積載重量 (1セット当たり)	備考
RW-10	¥23,400	200V系ハイエース・バン ^{※1}	1010	530	58	260	1000	—	15kg	取付にはマルチレール RW-16 が必要 / 車両に穴あけ加工必要
		NV350キャラバン ^{※2,3}	1010	530	58	270	990	—	15kg	取付にはマルチレール RW-16N が必要 / 車両の穴あけ加工不要
RW-10V	¥34,800	NV200バネット・バン	1010	1030	58	260	1020	●	15kg	取付にはマルチレール RW-16V が必要 / 車両の穴あけ加工不要
RW-10H	¥33,600	320V系ハイゼットカーゴ	820	1030	58	370	800	●	15kg	取付にはマルチレール RW-16H が必要 / 車両の穴あけ加工不要
RW-10E	¥33,600	17V系エブリイ・バン	940	1030	58	380	800	●	15kg	取付にはマルチレール RW-16E が必要 / 車両の穴あけ加工不要
RW-10J	¥33,600	N-VAN/ハイルーフ	940	1030	58	360	915	●	15kg	取付にはマルチレール RW-16J が必要 / 内張りカット加工必要

(注)：車両適合については、ルーフ形状・グレード別となります適合車種表を必ずご確認ください。
※1：バン専用/DX/5ドア/ロングバン/標準ボディ/標準ルーフ ※2：バン専用/DX・VX/標準ルーフ・ロングボディ
※3：ワゴンGX・ライダーGX・プレミアムGX・アーバンクロム・ブラックギアは「RW-10W」になります。

RW-10W

NV350キャラバン / ワゴンGX・ライダーGX・プレミアムGX
アーバンクロム・ブラックギア専用

インナーキャリア・ショートマルチレール付き

セットパッケージ



★ショートマルチレール (標準装備)

特長

- インナーキャリアを取付ける事でラゲッジスペースを上下に分割することができ、脚立や長尺の建築資材などが積載収納できます。
- 荷台フレームには「保護ラバー」を標準装備! 積載物をキズから守ります。
- 前後パイプ「脱着可能」を標準装備! 積載物のズレによる移動をガードします。



単位 = mm

品番	価格	対応車種	幅 (内寸)	キャリア長	高さ	天井までの 高さ	床までの 高さ	前後パイプ (標準装備)	最大積載重量 (1セット当たり)	レール長	備考
RW-10W	¥49,200	NV350キャラバン ^{※1,2}	1010	1030	58	270	990	●	15kg	1015	取付用のショートマルチレール付 / 車両の穴あけ加工不要

(注)：車両適合については、ルーフ形状・グレード別となります適合車種表を必ずご確認ください。
※1：ワゴンGX・ライダーGX・プレミアムGX・アーバンクロム・ブラックギア専用 (RW-10の同時装着はできません)
※2：バン/DX・VX/標準ルーフ・ロングボディには取付けができません。

ラゲッジパーテーション

RW-11 タイプ

★取付には別途マルチレール RW-16 タイプが必要となります。

特長

- ラゲッジパーテーションを取付ける事でラゲッジスペースを左右に分割することができ、3×6板などをポールに立て掛けて収納できます。
 - 取付けは左右どちらでもOK! お客様の用途に合わせて選択できます。
 - 縦ポール側面には「保護ラバー」を標準装備、積載物をキズから守ります。又、保護ラバーはポールの内側、外側どちらでも向きを選択できます。
 - 別売リングフック (RW-50) を溝付きポールに取付ける事により積載物の固定に役立ちます。
- (注1)：取付けには、車両に装備されている「タイダウンフック」の取付け部を利用します。(RW-11N)
(注2)：固定バンドは商品には入っていません。市販品をお買い求め下さい。



●ポール部：φ32溝付きアルミ材 (アルマイト+クリヤー塗装) ●固定部：スチール材 (ユニクロめっき)

単位 = mm

品番	価格	対応車種	ポール高	パー分割幅	奥行き	最大積載重量	備考
RW-11	¥33,600	200V系ハイエース・バン ^{※1}	1150	320	750	1050	10kgまで 取付にはマルチレール RW-16 が必要 / 車両に穴あけ加工必要
RW-11N	¥33,600	NV350キャラバン ^{※2}	1140	310	750	940	10kgまで 取付にはマルチレール RW-16N が必要 / 車両の穴あけ加工不要

(注)：車両適合については、ルーフ形状・グレード別となります適合車種表を必ずご確認ください。
※1：バン専用/DX/5ドア/ロングバン/標準ボディ/標準ルーフ ※2：バン専用/DX・VX/標準ルーフ・ロングボディ

●このカタログに掲載の仕様及び外観は予告なく変更することがあります。
●必ず適用車種表をご確認ください。●メーカー希望小売価格表示のため、税込みの価格表示ではありません。

アルミ+スチール塗装製
(キャリア本体) (脚部)

軽トラック荷台専用

最大積載重量 / 50kg
(注)：最大積載重量は使用状況によって変化します。

装着例：ハイゼット (S500系)

NEW ルーフキャリアメーカーが作った日本初の 荷台積載増量キャリア誕生!

穴あけ不要で頑丈な荷台キャリア。

継続車検は取外し不要でOK

※新車登録前と番号変更は一旦取外しが必要です。

脚を荷台フロアに
取付けをしないから
スペースを無駄なく
有効活用できる!



RW-T10L + RW-T10A

キャリア本体：アルミ
脚ステー：スチール
脚ステーベース：スチール
ボルト/ナット：ステンレス



RW-T10S



RW-T10L

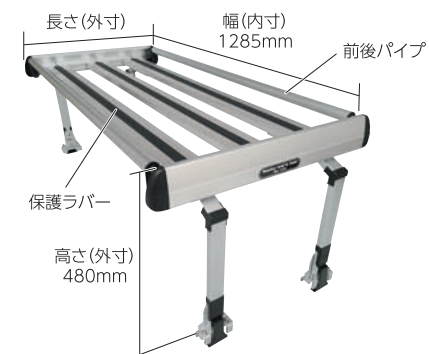

特長

- 荷台キャリアをゲートに取付ける事で軽トラックの荷台を上下に分割することができ山積み荷物を上下に分けることができます。
- 脚立やハシゴ・建築資材/農業用収穫コンテナなどが収納できます。
- 荷台フレームには「保護ラバー」を標準装備! 積載物をキズから守り荷崩れを軽減します。
- 荷台ゲートキャリアは「最大2セット」までジョイントすることができ板等の大きな荷物も積載が可能になります!
- 前後パイプ「可動式」を標準装備! 積載物のスレによる移動落下をガードします。(RW-T10Aの場合[S-L]より移設)
- 軽トラックの頭上のルーフキャリアより積み降ろしがし易くなります。

(注1)：メーカーによる下記オプション装着車には取付けることはできません。
 ●プラスチック荷箱 ●FRP荷台カバー ●防水フロア ●木製フロアデッキ ●荷台保護パネル
 ●ゲートインサイドプロテクター ●デッキボックス ●幌付車

(注2)：メーカー特装車シリーズ(ダンプ車/リフター車)には取付けることはできません。
 (注3)：後方のゲートを開けた状態での走行はできません。



取付けのボルトナットは「ステンレス」を使用しております。 ●キャリア本体部：アルミ材 (アルミ+クリヤー塗装) ●脚部：スチール材 (カチオン電着+シルバー塗装) 単位：mm

品番	価格	タイプ	幅(内寸)	長さ(単品/外寸)	高さ(脚含む外寸)	荷枠(深さ)	前後パイプ間(内寸)	長さ(10Aジョイント時)	床までの高さ	最大積載重量(1車両当り)
RW-T10S	¥70,800	ショート	1285	658	480	58	558	1239	(650)	50kg
RW-T10L	¥82,800	ロング	1285	1082	480	58	982	1663	(650)	(2台ジョイント・2台単体取付け時) 最大積載重量は50kgになります)
RW-T10A	¥55,200	ジョイント専用	1285	581	480	58	-	-	(650)	

(注)：キャリアの脚ステーの高さは調節はできません。



ジョイントタイプだから 買い足しもできる!



(注)：RW-T10Aには先端キャップ/前後パイプ/筋交(長/短)が含まれておりません。

特長の詳細



ゲートガードの有無装着可能

純正用品に限る
・ゲートプロテクター(ゴム)
・アッパーメンバーガード等

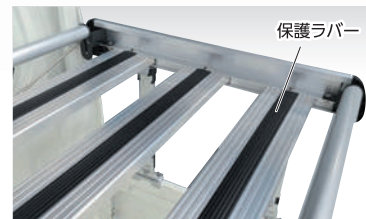

保護ラバーを採用(標準装備)

積載物を保護し滑り止めの効果があります。また走行時の積載物によるガタつき音の軽減にも役立ちます。



可動式 前後パイプ RW-T10S/RW-T10L (標準装備)

積載物の前後の落下・脱落を防止します。またRW-T10Sは可動式前後パイプを下げることで、長尺な積載物(ハシゴ/建築資材等)を車両のガードフレーム(鳥居)を利用して積載する時に役立ちます。

(注)：RW-T10Lは後方の前後パイプを下けてもガードフレーム(鳥居)を利用して長尺物を積載することはできません。



サイドゲートからも積載が可能

コンテナの積み降ろしの際にゲートとキャリアの間から積み降ろしが可能です。(RW-T10L)



キャリアの下にコンテナ積み重ね積載可能

・みかんコンテナ(長さ520mm×幅365mm×高さ310mm)
・りんごコンテナ(長さ640mm×幅320mm×高さ290mm)
・ビールケース(長さ450mm×幅365mm×高さ315mm)



(注)：キャリア装着イメージ(撮影用小物等は商品に含まれません)

用途例

RW-T10S・RW-T10L



可動式前後パイプを上げてコンテナ等も積載することが可能です。

RW-T10L + RW-T10A



キャリアをジョイントし後方の前後パイプを上げることでより長尺ハシゴを積載することも可能です。

(注)：道路交通法により長尺ハシゴを積載する際はハシゴが地上から2.5mを超えないようにして下さい。

RW-T10L + RW-T10A



キャリアをジョイントし後方の前後パイプを下げることで、コンパネ(長さ1800mm×幅900mm)や畳(長さ1910mm×幅955mm/関西間)も積載することが可能です。

RW-T10L + RW-T10A

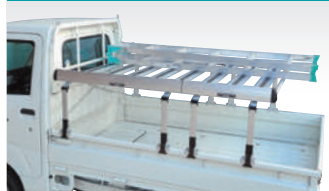

キャリアをジョイントし後方の前後パイプを下げることでより脚立(画像物長さ1800mm)も積載することが可能です。

RW-T オプションパーツ ロープフック (4セット入り)

最大引張荷重 / 50kg



特長

- 本体キャリア荷受けフレームの上下面に設定してある溝を利用してフックを取付けることにより荷物の大きさに合わせて多彩なロープがけが可能となります。(ロープフックを上面に固定する際、保護ラバーを切断する必要があります)

●フック：アルミ材 ●T型ナット：スチール材 ●六角ボルト：ステンレス

品番	価格	内容
RW-55	¥5,500	フック/T型ナット/六角ボルト(4セット入り)

●キャリアとの同時組付けをお勧めします。(車両装着済の場合は、一旦分解後の組付けとなります)
●RW-10タイプにもご使用できます。

メーカー	車種	ルーフ	ボディ	年式	型式(2-4WD)	T10S(ショート)	T10L(ロング)	T10S+T10A(ジョイント)	T10L+T10A(ジョイント)	T10S+T10S(離して取付)	T10L+T10L(離して取付)
ダイハツ	ハイゼット	標準ルーフ/ハイルーフ	標準	2014.09~	S500P/S510P	●	●	●	●	▲	×
		ハイルーフ	ジャンボ	2014.09~	S500P/S510P	●	●	●	●	▲	×
トヨタ	ピクシス	標準ルーフ	標準	2014.09~	S500J/S510J	●	●	●	●	▲	×
		標準ルーフ	標準	2014.09~	S500J/S510J	●	●	●	●	▲	×
スバル	サンバー	標準ルーフ	標準	2014.09~	S500J/S510J	●	●	●	●	▲	×
		ハイルーフ	グランドキャブ	2014.09~	S500J/S510J	●	●	●	●	▲	×
スズキ	キャリイ	標準ルーフ	標準	2013.09~	DA16T	●	●	●	●	▲	×
		ハイルーフ	スーパーキャリイ	2018.05~	DA16T	●	●	●	●	▲	×
ニッサン	NT100クリッパー	標準ルーフ	標準	2013.12~	DR16T	●	●	●	●	▲	×
マツダ	スクラム	標準ルーフ	標準	2013.09~	DG16T	●	●	●	●	▲	×
三菱	ミニキャブ	標準ルーフ	標準	2014.02~	DS16T	●	●	●	●	▲	×
ホンダ	アクティ	標準ルーフ	標準	2009.12~	HA8-HA9	●	●	●	●	▲	×
各メーカー	特装車シリーズ	ダンプ/リフター		全年式	全型式						

(注1) 不可：RW-T10LとRW-10Aをジョイントした装着はできません。
 (注2) ▲：RW-T10SとRW-T10Lを間隔をあけての取付けは筋交を取付けた時のみ使用可能です。
 (注3) ×：RW-T10LとRW-T10Lを間隔をあけての装着とジョイントによる装着はできません。
 (注4)：RW-T10S/T10Lに筋交を未装着でご使用は絶対に行わないで下さい。

●このカタログに掲載の仕様及び外観は予告なく変更することがあります。
 ●必ず適用車種表でご確認ください。 ●メーカー希望小売価格表示のため、税込みの価格表示ではありません。